

SCADAfence

EN İYİ
SCADA GÜVENLİK ÇÖZÜMÜ



EN KAPSAMLI
OT & IoT
Kritik Altyapı ve İşletmeler için
Siber Güvenlik Platformu



Value-Added Distributor
OTD BİLİŞİM
www.onlineteknikdestek.com



İÇİNDEKİLER

» Bir Bakışta SCADAfence	3
» SCADAfence ile Görünmeyeni Görünür Kılın	4
» SCADAfence Nerede Kullanılır?.....	5
» Neden SCADAfence?.....	6
» SCADAfence'in Faydalarını Keşfedin	7
» SCADAfence Senaryoları	8
» Değişim İçin Değişin, Endüstri 4.0 Evrimi	9
» Endüstri 3.0 ile Endüstri 4.0 Arasındaki Temel Farklar	10
» SCADAfence IT Dilini OT Diline, OT Dilini IT Diline Çeviriyor.....	11
» Endüstri 4.0 Endüstriyel Üretim Süreci	12
» Endüstriyel Tesislerin Siber Saldırlara Maruz Kalma Örneklemeleri	13
» Endüstriyel Tesisler Siber Saldırlara Nasıl Maruz Kalabiliyor?.....	14
» Güvenli ve Güvenilir OT Altyapısını Nasıl Oluşturmalıyız?	15
» OT Güvenliği SCADA Protokollerini Anlamakla Başlar	16
» Görünmeyeni Görünür Kılan ICS Siber Güvenlik Platformu SCADAfence	17
» IT ve OT Karşılaştırması	18
» Tüm OT ve IoT Güvenliğiniz Tek Bir Yerde.....	19
» SCADAfence'in Ürün Paketi	20
» SCADAfence'in Faydaları	21
» SCADAfence'in Faydaları	22
» SCADAfence Yönetişim Portalı.....	23
» Tam Entegrasyon.....	24
» Ödüllerimiz	25
» Endüstriyel Sistemlerde Siber Güvenlik [VIDEO]	26



SCADAfence

EN KAPSAMLI
OT & IoT
Kritik Altyapı ve İşletmeler için
Siber Güvenlik Platformu

SCawards 2021 WINNER



FROST
&
SULLIVAN



Görünürlük



Güvenlik

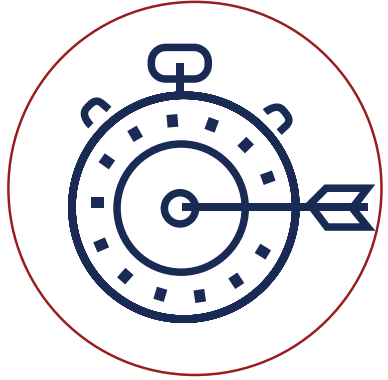

Basitlik

Bir Bakışta SCADAfence

**OT ve IoT Kritik Altyapı İşletmeler için
Siber Güvenlik Platformu'dur.**

Endüstri 4.0 Dijital Dönüşüm sürecinde, “Kapalı – İzole Üretim Sistemleri” kavramlarından uzaklaşarak, endüstriyel internet ile akıllı üretim – akıllı fabrikalar devri başladı. Robotik ve otonom yapay zeka tabanlı üretim yapabilmek için OT network cihazları; IT networkünüzde bulunan ERP sistemlerine daha fazla ulaşma ihtiyacı duymakta, daha fazla sensör ve ara bağlantı (akıllı switch – kablolama) anlamına gelerek, TCP/IP seviyesinde SCADA ve ERP sistemleri ile sürekli haberleşme ihtiyacı; veri toplamak, bakım amaçlı yada destek amaçlı uzaktan yönetim ve müdahale yapılabilmesi için bu cihazlara takılan IIoT ekipmanları üzerinden kablolu yada kablosuz OT seviye sistemlerine erişimler için IT & OT yakınsaması ihtiyacı bulunmaktadır.



SCADAfence

EN KAPSAMLI
OT & IoT
Kritik Altyapı ve İşletmeler için
Siber Güvenlik Platformu

2021 WINNER
SCawards



FROST
&
SULLIVAN

Yönetilmeyenleri
Yönetin

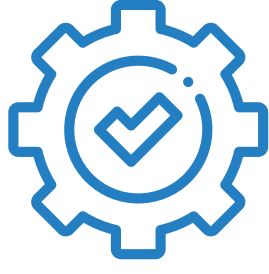

Birleştirilmiş
IoT Yönetimi

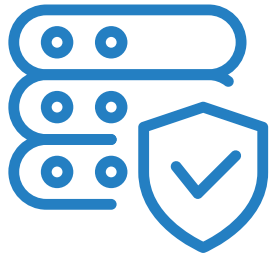

Yönetim
Boşluklarını
Algılayın



Güvenlik
Analizi



Olay
Yönetimi

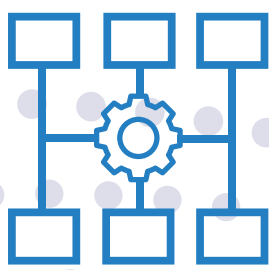

Görünmeyeni Görünür Kılın

**Kritik Altyapı ve İşletmeler için
Ödüllü OT ve IoT Siber Güvenlik Platformu**

- ✓ Endüstriyel IoT, OT ve CPS Güvenliği
- ✓ Yapay Zeka Tabanlı Tehdit Algılama ve Engelleme
- ✓ Güvenlik Açığı Yönetimi
- ✓ Otomatik Varlık Yönetimi

SCADAfence



SCADAfence

EN KAPSAMLI OT & IoT

Kritik Altyapı ve İşletmeler için
Siber Güvenlik Platformu

2021 WINNER
SCawards

GLOBAL
INFOSEC AWARDS
WINNER
CYBER DEFENSE MAGAZINE
2021

FROST
&
SULLIVAN

Nerede Kullanılır?

SCADAfence Siber Güvenlik Platformu, endüstriyel her alanda kritik altyapılarda OT güvenliği için tercih ediliyor.

SCADAfence ürünleri, Enerji Sektöründen İlaç Sektörüne; Gıda Üretim Sektöründen Madencilik Sektörüne kadar onlarca sektörde, milyonlarca OT ve IoT cihazın siber güvenliğinin sağlanması için kullanılıyor.

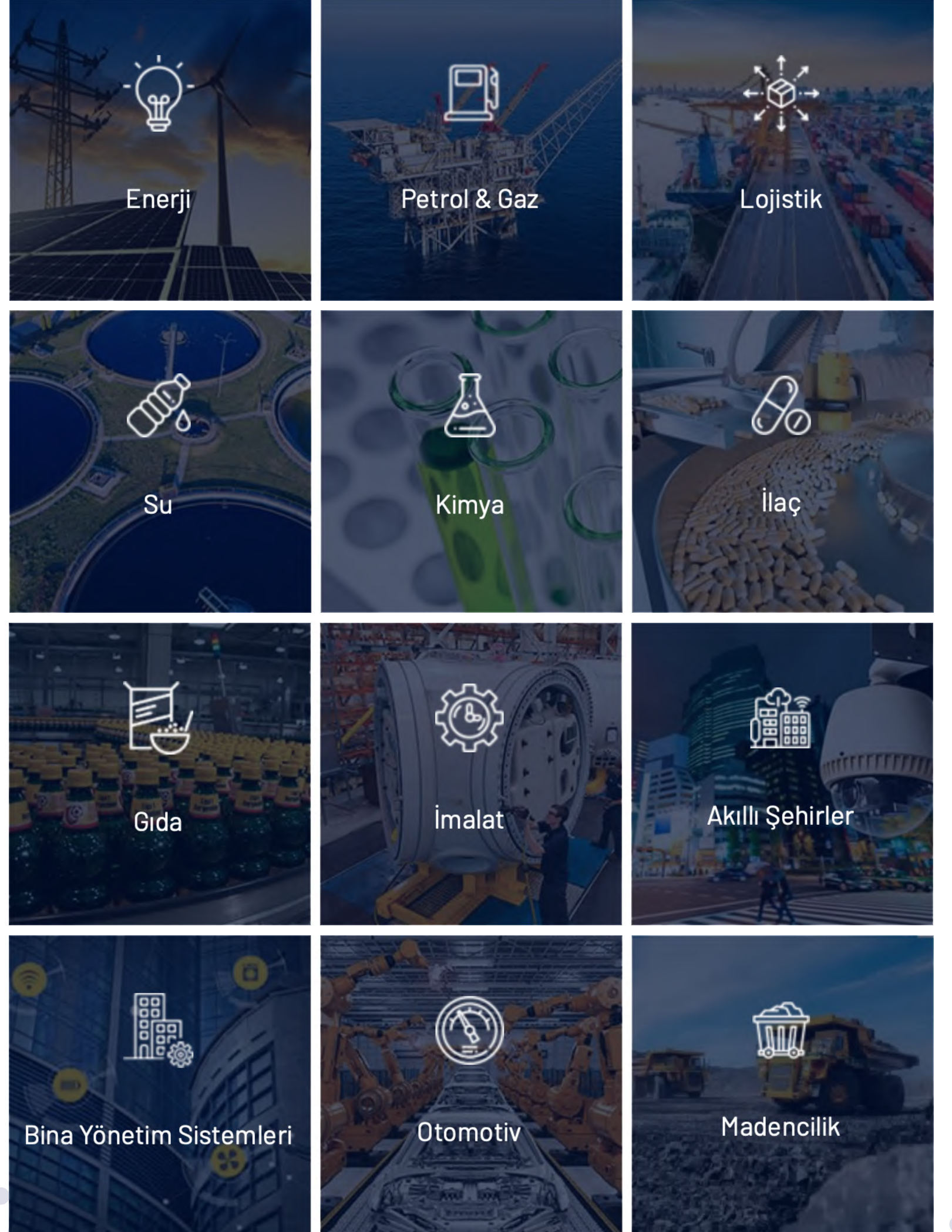

ICT
OTD
PREFER EXPERIENCE ONLINE
Since 2011

Value-Added Distributor
OTD BİLİŞİM
www.onlineteknikdestek.com





SCADAfence

EN KAPSAMLI OT & IoT Kritik Altyapı ve İşletmeler için Siber Güvenlik Platformu

SCawards 2021 WINNER



FROST & SULLIVAN

Neden SCADAfence?

■ Kritik IT & OT Altyapınız İçin Siber Güvenlik Platformu

Müdahaleci olmayan SCADAfence platformu, sürekli OT network izleme, OT varlık keşfi, OT network haberleşme haritası çıkartma, derinlemesine trafik paket analizi ve risk belirleme becerileri ve kullanıcı deneyimi sunarak OT ağının **mutlak görünürlüğünü** sağlar.

■ Üretim Tesisinin Sürekli Korunabilmesi İçin Proaktif Olmak

Tesis network modernizasyonu ve tesis siber güvenliğiniz için OT protokollerini tanıyan ve yorumlayan, **BT ve OT arasında çevirmenlik yapacak** proaktif bir platforma ihtiyaç var.

■ BT Çözümleri OT'de Etkisiz, IIoT'ler OT Ntw Riskini Yükseltiyor

BT çözümleri OT protokollerini tanımıyorlar. IIoT sensörler ile sahadan veri toplamak isterken, **Korunma seviyesi düşük olan OT networklere** kötü amaçlı ulaşılabildiğinde, zararlı içeriklerin yayılma hızı çok daha fazla ve etkileri daha yıkıcıdır.

■ Segmentasyon ve Sürekli OT Ağ Trafiği Analizi İhtiyacı

Seviye Sistemleri Level 0/1/2 katmanlarında gelişmiş güvenlik ağ trafiği analizi yaparak gün-1'de OT riskilerini daha belirgin kılarak, OT network hakimiyetinizi sürekli arttırır. Kör Nokta bırakılmadan izleme yapılarak etkili segmentasyon için veri oluşturur.



SCADAfence

EN KAPSAMLI
OT & IoT
Kritik Altyapı ve İşletmeler için
Siber Güvenlik Platformu

2021 WINNER
SCawards



FROST
&
SULLIVAN

SCADAfence Faydaları

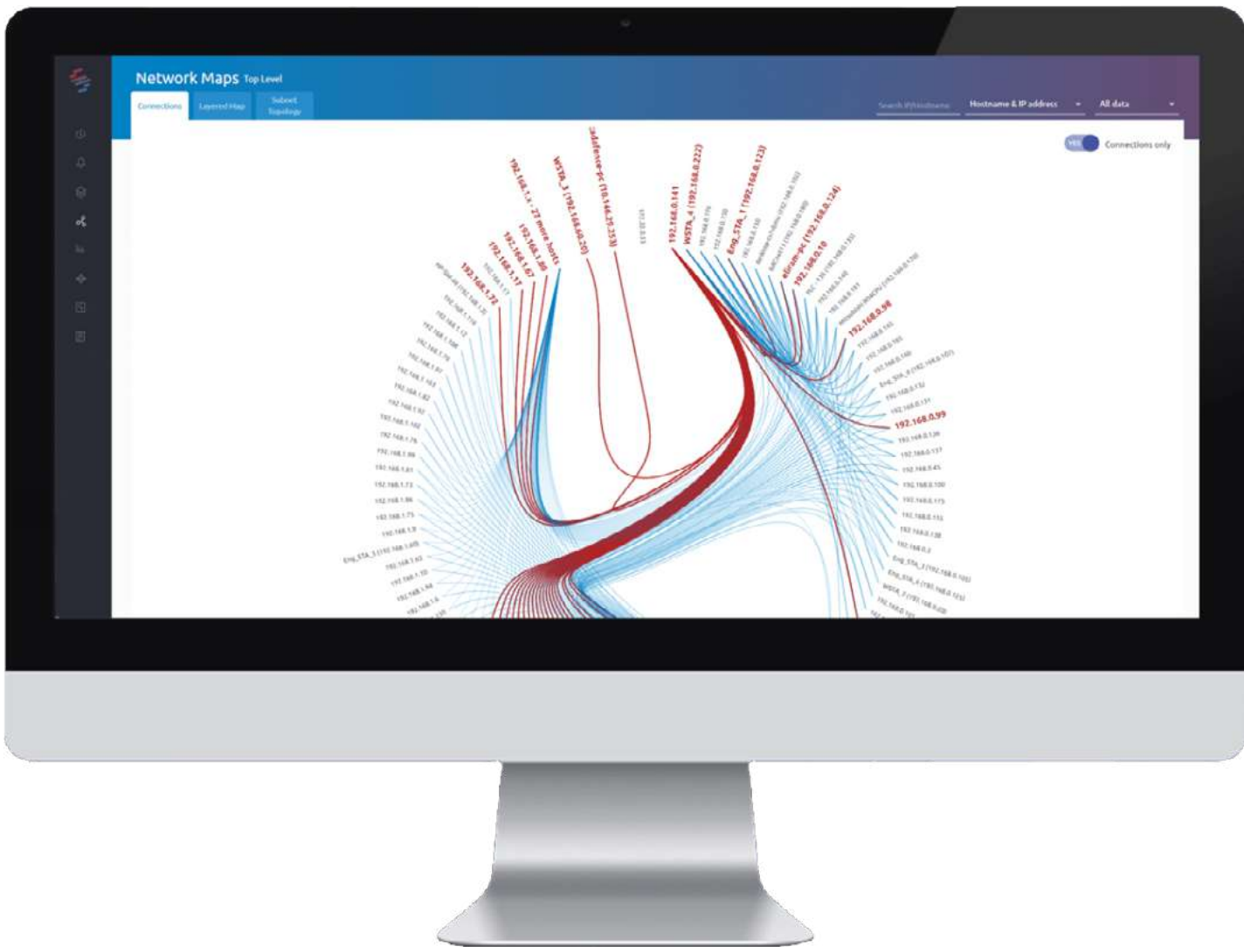

GÖRÜNÜRLÜK

Varlık ayrıntıları dahil olmak üzere OT ve IoT ağlarında tam görünürlük elde edin, güvenlik açıkları, maruziyetle ilgili iletişim modelleri ve içgörüler edinin.



VARLIK YÖNETİMİ

Otomatik, doğru ve gerçek zamanlı bir varlık envanteri edinin.



RİSK AZALTMA

Olası saldırı vektörlerini açığa çıkartarak ve ağ güvenliği hijyeninizi iyileştirerek mevcut ağınızda veya altyapınızda değişiklik yapmadan riski azaltın.



TEHDİTLERİ GERÇEK ZAMANLI TESPİT

Tehdit göstergelerini pasif olarak gerçek zamanlı tespit edin ve siber ölüm zinciri ile saldırıya ilişkin erken göstergeleri elde edin.



HEMEN MÜDAHALE

Mevcut güvenlik kontrolleri ve SecOps prosedürleri ile sorunsuz bir entegrasyon ile tehditlere hemen müdahale edin.



SCADAfence

EN KAPSAMLI OT & IoT

Kritik Altyapı ve İşletmeler için
Siber Güvenlik Platformu

2021 WINNER
SCawards

GLOBAL
INFOSEC AWARDS
WINNER
CYBER DEFENSE MAGAZINE
2021

FROST
&
SULLIVAN

SCADAfence Senaryoları

Otomasyon networkleri ihtiyaç sebebiyle artık kısa süreli yada uzun süreli erişilebilir ve yönetilebilir hale gelmektedir. Bu sebeple IT network katmanından OT network katmanına güvenli erişimleri sağlayabilmek için IT / OT segmentasyonu yapılması gerekmekte, OT networkünüzün sürekli izlenmesi ile olası bir Siber Saldırı yada şüpheli aktivitelere karşı proaktif olmanızı sağlamaktadır.

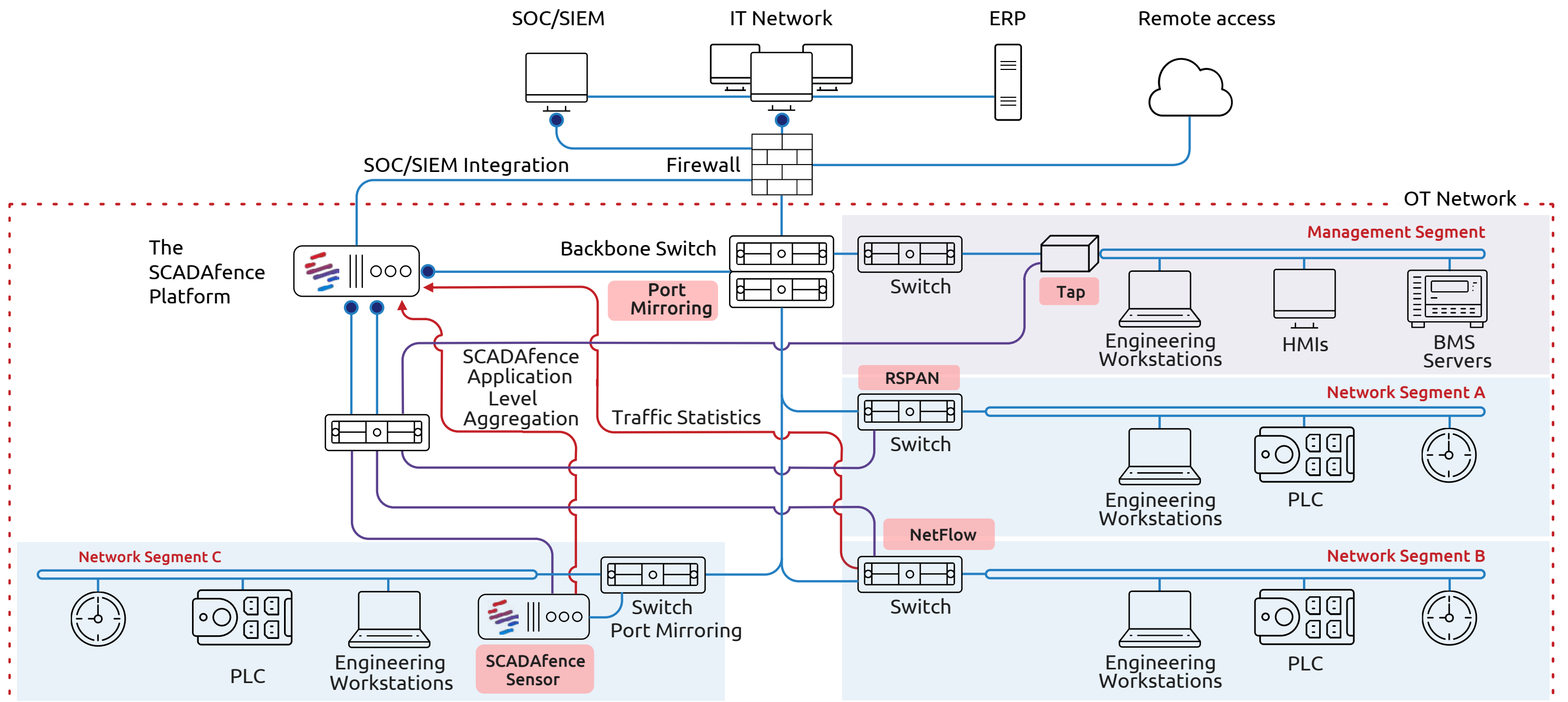
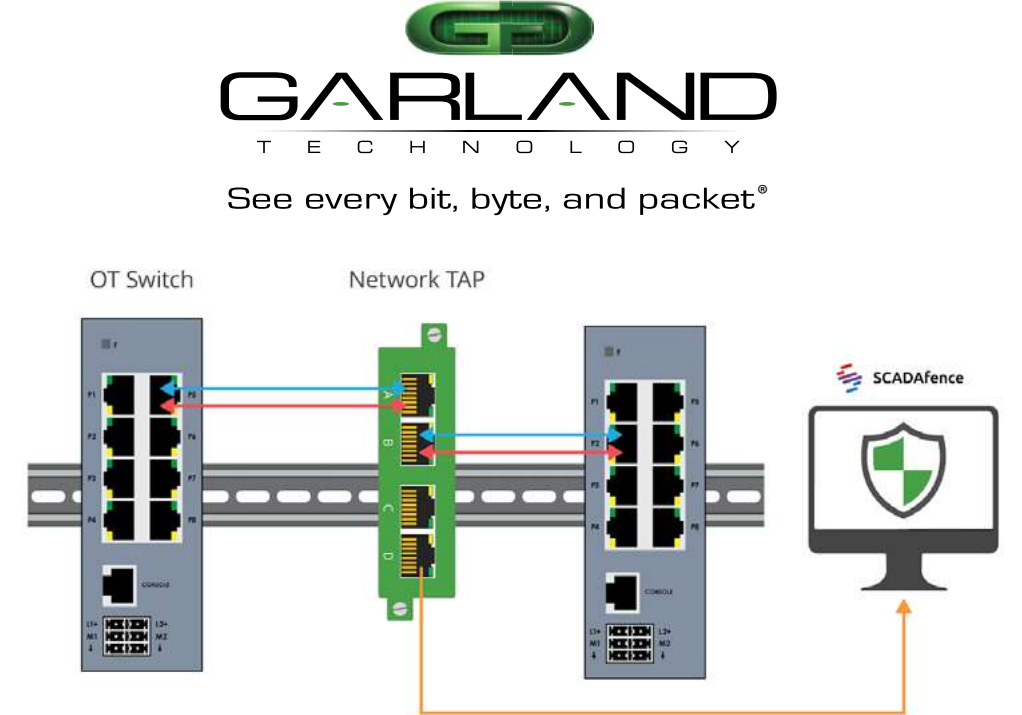



SCADAfence

EN KAPSAMLI
OT & IoT

Kritik Altyapı ve İşletmeler için
Siber Güvenlik Platformu

2021 WINNER
SCawards



FROST
&
SULLIVAN

" DEĞİŞİM İÇİN DEĞİŞİN "

Endüstriyel İnternet ile Üretim Devri Başladı. SCADAfence ile kontrolü elinize alın, görünmeyeni görünür kılın.

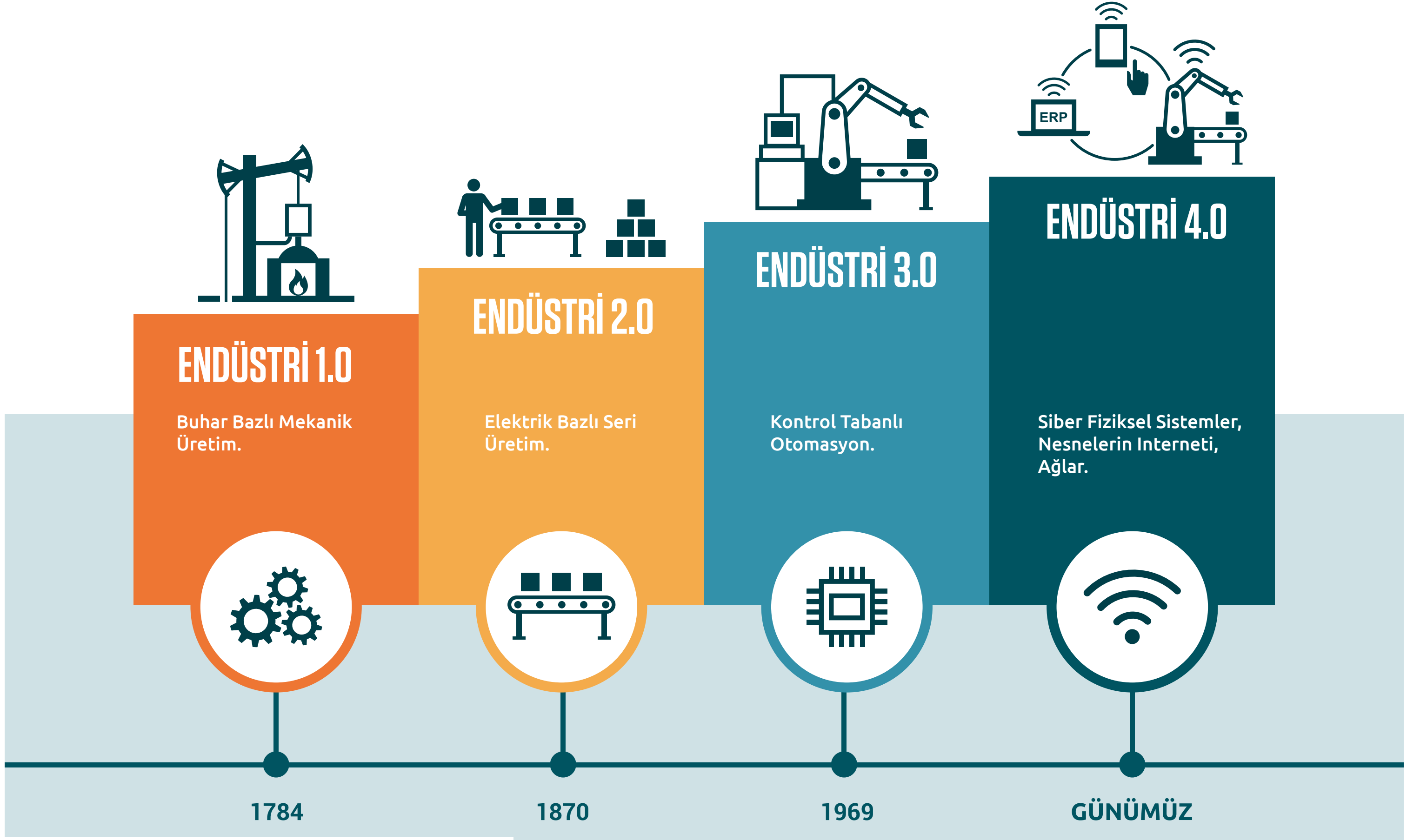



SCADAfence

EN KAPSAMLI OT & IoT

Kritik Altyapı ve İşletmeler için
Siber Güvenlik Platformu

2021 WINNER
SCawards



FROST
&
SULLIVAN

" Görünmeyeni Görünür Kılmak "

" Kapalı – İzole Üretim Sistemleri " kavramlarından uzaklaşıyoruz.



ENDÜSTRİ 3.0

- Sınırlı otomasyon
- Bağlantı yok
- Birkaç kontrolör ve sensör



ENDÜSTRİ 4.0

- Özerk yapay zeka tabanlı üretim
- Tam bağlantı
- Binlerce kontrolör ve sensör

SCADA Masaüstü Uygulamaları > Web Tabanlı Uygulamalara Dönüşüyor

Dijital Dönüşüm Yeni Yönetim
Sorunları Yaratıyor.



SCADAfence ile sorunların
üstesinden kolayca gelin.



Value-Added Distributor
OTD BİLİŞİM
www.onlineteknikdestek.com





SCADAfence

EN KAPSAMLI

OT & IoT

Kritik Altyapı ve İşletmeler için
Siber Güvenlik Platformu

2021 WINNER
SCawards



FROST
&
SULLIVAN

Endüstri 4.0 Dijital Dönüşüm Sürecinde,
IT ve OT birbirine yaklaşıyor. **SCADAfence** IT dilini OT diline,
OT dilini IT diline çeviriyor.





SCADAfence

EN KAPSAMLI OT & IoT

Kritik Altyapı ve İşletmeler için
Siber Güvenlik Platformu

2021 WINNER
SCawards



FROST
&
SULLIVAN





SCADAfence

2021 WINNER
SCawards



FROST
&
SULLIVAN

Endüstriyel Tesisler Siber Saldırlara Maruz Kalıyorlar (Bazı Örneklemeler)

2019

Nisan Ayında Bayer Firmasına Siber Saldırı

2019

Temmuz Ayında Roche Firmasına Siber Saldırı

2019

LOCKER GOGA Fidye Yazılımı Atakları

2020

İran Su Tesislerine Siber Saldırı

2021

5 Şubat 2021 Oldsmar Siber Saldırısı

2021

8 Mayıs 2021 Colonial Pipeline Boru Hattı Saldırısı

BLOG Yazılarımızdan Detaylı Bilgi Alın

Oldsmar Saldırısı >

Colonial Pipeline Boru Hattı Saldırısı >



SCADAfence

EN KAPSAMLI OT & IoT

Kritik Altyapı ve İşletmeler için
Siber Güvenlik Platformu

2021 WINNER
SCawards



FROST
&
SULLIVAN

Endüstriyel Tesisler Siber Saldırlara Nasıl Maruz Kalabiliyor?

● İLK ENFEKSİYON

- Bilinen / Bilinmeyen bağlantılar
- Virüslü mobil bilgisayarlar
- Dosya aktarımı ile bulaşma

● KÖTÜ AMAÇLI YAZILIM YAYILMASI

- Güvenlik açısından yararlanma
- Çalınan kimlik bilgileri
- Eski sistemler ve bu sistemlerin patchleme zorlukları ve pahalı olması
- Default konfigürasyon
- Gölge otomasyon - hiç dokümantasyon olmaması
- Şifreleme olmaması
- Otomasyon politikaları ve prosedür eksiklikleri
- Gecikme endişelerinden dolayı güvenlik uygulanmaması.

● ETKİ

- Fidyeye talebi
- Veri hırsızlığı
- Sistemi devre dışı bırakma
- Sabotaj





SCADAfence

EN KAPSAMLI

OT & IoT

Kritik Altyapı ve İşletmeler için
Siber Güvenlik Platformu

SCawards 2021 WINNER



FROST
&
SULLIVAN

GÜVENLİ VE GÜVENİLİR OT ALTYAPISINI NASIL OLUŞTURMALIYIZ ?

**OT ve BT
Altyapılarının
Güvenliğini
Sağlayın**

**Bt Altyapısını Gelişmiş
Tehdit Engelleme
Bileşenleriyle Koruyun**

**OT – BT & OT - OT Arasında
Segmentasyon Yapın**

**ICS/SCADA Güvenlik
Teknolojilerini Kullanın**



SCADAfence

2021 WINNER
SCawards



FROST
&
SULLIVAN

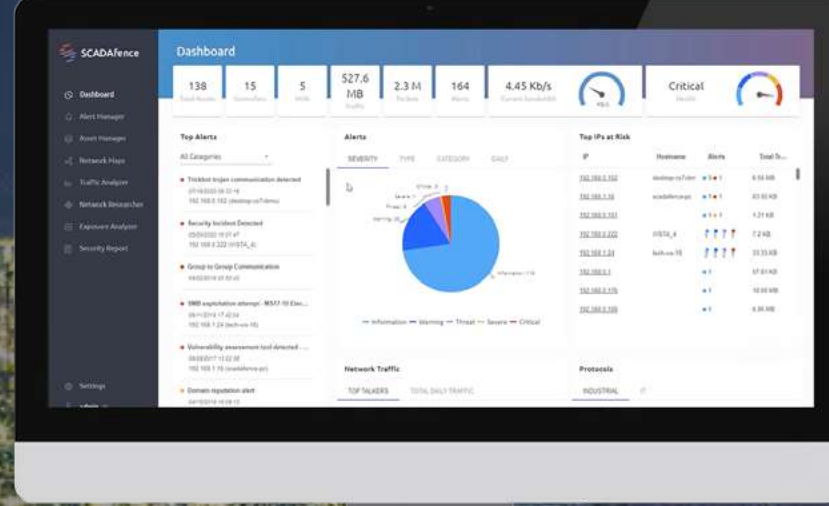

EN KAPSAMLI
OT & IoT
Kritik Altyapı ve İşletmeler için
Siber Güvenlik Platformu

Allen-Bradley

ABB

KUKA

BECKHOFF



SIEMENS

Schneider
Electric

OMRON



Johnson
Controls

azbil

Rockwell
Automation

MOXA

“ OT Güvenliği, SCADA Protokollerini ”
Anlamakla Başlar!

Modbus

Profinet

MQTT

BACnet

ICCP

Siemens
Step 7

EtherCat

Moxa

MMS

DNP 3

OPC
DA & UA

GE SRTP



SCADAfence

EN KAPSAMLI
OT & IoT

Kritik Altyapı ve İşletmeler için
Siber Güvenlik Platformu

2021 WINNER
SCawards



FROST
&
SULLIVAN

"SCADAfence ile Otomasyon Yatay Network (Doğu Batı Trafiklerini) Görünür Kılın"

Gölge OT olarak adlandırılan Endüstriyel Otomasyon networkleriniz dijitalleşirken, eskiden kapalı devre olarak çalışan OT haberleşme trafiklerini ve OT ekipmanlarını SCADAfence ile görünür kılmak, davranış analizi yaparak olası siber tehditleri, güvenlik açıklarını ve risklerinizi daha hızlı tespit etmeniz mümkün.



SCADAfence

OT ZONE

IT ZONE

Level 0
Field Network

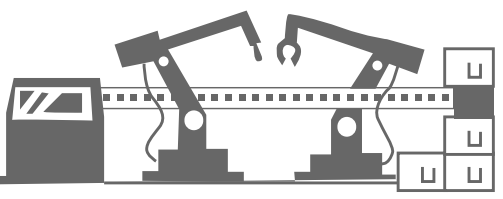

Level 1
Control Network

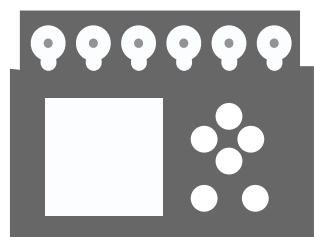

PLCs/RTUs

Level 2
Process Network

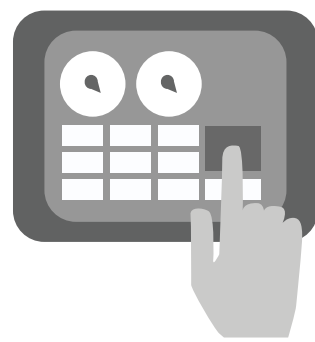

HMI

Level 3
Operations (DMZ)



SCADA / DCS

Level 4 & 5
Enterprise IT

MICRO
SEGMENTATION

IT-OT
SEGMENTATION



Value-Added Distributor
OTD BİLİŞİM
www.onlineteknikdestek.com



SCADAfence

EN KAPSAMLI
OT & IoT
Kritik Altyapı ve İşletmeler için
Siber Güvenlik Platformu

2021 WINNER
SCawards



FROST
&
SULLIVAN

IT ve OT Karşılaştırması

IT NETWORKS

- Veri Merkezi Güvenliği
- Yönetilen Bulut Hizmetleri
- Yönetilen Kullanıcı Ağları
- Grup İlkeleri
- Son Kullanıcı Koruma Yazılımı
- Planlanan ve Uygulanan Ağ Topolojisi
- Yönetilen BT Varlık Envanteri

OT NETWORKS

- Üretim Ekipmanı & Makine
- IIoT
- SCADA Sistemleri
- Robotlar
- Endüstriyel Pc'ler
- HMI'lar
- PLC'ler
- Endüstriyel Protokoller
- Halka Topolojisi vb.

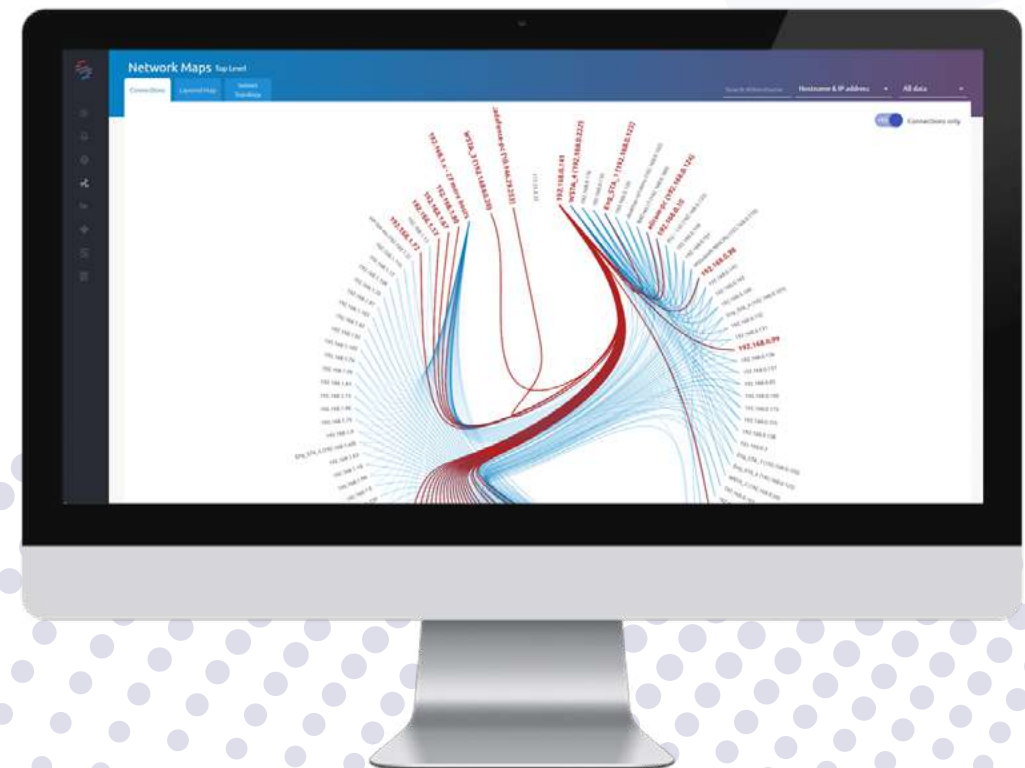



SCADAfence

EN KAPSAMLI

OT & IoT

Kritik Altyapı ve İşletmeler için
Siber Güvenlik Platformu

SCawards 2021 WINNER



FROST & SULLIVAN

Tüm OT ve IoT Güvenliğiniz Tek Bir Yerde

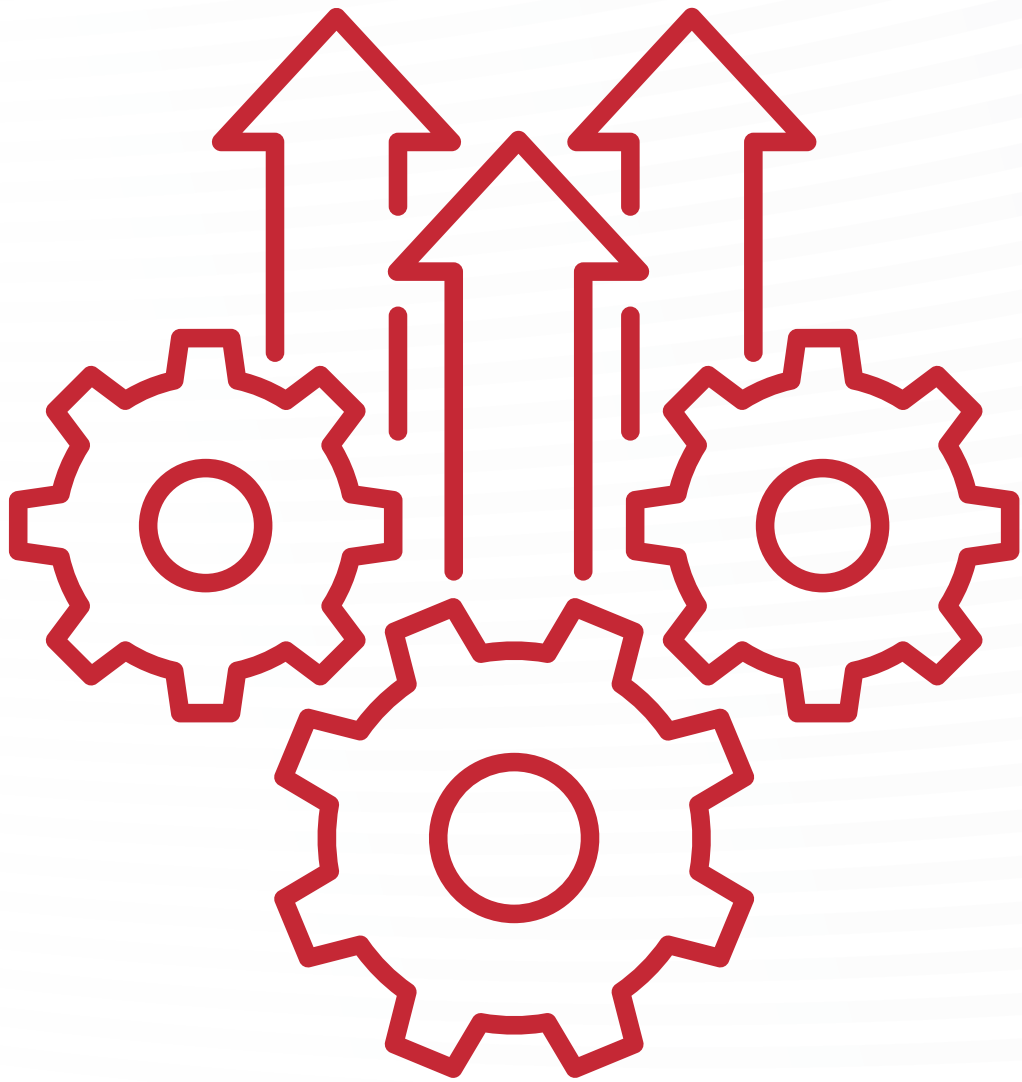

OT ve IoT güvenliğinde küresel teknoloji lideri olan SCADAfence, sivillerin hayatlarını korumak için var. SCADAfence, en son teknolojiden yararlanarak, OT & IoT ortamlarında sınırlı veya hiç görünürlüğü olmayan kuruluşlara, tüm varlıklarını otomatik olarak algılamalarına, envanterlerini dijitalleştirmelerine, endüstriyel standartlara uymalarına ve en önemlisi emin olmalarına yardımcı olur.

"SCADAfence ile OT ve IoT ortamları, karmaşık siber saldırganlardan korunur."



Value-Added Distributor
OTD BİLİŞİM
www.onlineteknikdestek.com





SCADAfence

EN KAPSAMLI OT & IoT Kritik Altyapı ve İşletmeler için Siber Güvenlik Platformu

2021 WINNER
SCawards



FROST
&
SULLIVAN

SCADAfence Ürün Paketi

SCADAfence Platformu

- **Görünürlük** - OT ve IoT ağlarına ve iletişim modellerine tam görünürlük, potansiyel saldırı vektörlerini açığa çıkarma ve ağ güvenliği hijyenini iyileştirme.
- **Varlık Yönetimi** - Tam otomatik varlık keşfi ve envanteri.
- **Risk Azaltma** - Ağ veya altyapıda herhangi bir değişiklik yapmadan riskin azaltılması.
- **Gerçek Zamanlı Tespit** - Uzlaşma göstergeleri pasif bir şekilde gerçek zamanlı olarak algılanır ve saldırının erken erken belirtileri sunulur.
- **Anında Yanıt** - Mevcut güvenlik kontrolleri ve SecOps prosedürleriyle sorunsuz entegrasyon.

SCADAfence Yönetişim Portalı

- **Merkezi Yönetişim** - Uzak siteleri endüstri standartlarına ve organizasyon politikalarına bağlılık açısından sürekli izler.
- **Endüstri Standartları** - IEC62443, NIST,NERCCIP,ISO27001 ve diğerleri de dahil olmak üzere yaygın endüstri standartlarını kapsar.
- **Raporlama** - Yerinde ve yönetici ekiplere yönelik otomatik uygunluk raporları oluşturma.
- **Maliyet Azaltma** - Uzak tesislerin merkezi yönetimi, seyahat ve yerinde denetim maliyetlerini azaltma.

SCADAfence IoT Güvenliği

- **Politikanın Uygulanması** - Kuruluşun politikalarının uygulanması ve ağı tehlikeye atabilecek IoT cihazlarındaki değişikliklerin erken tespit edilmesi ile riskin azaltılması.
- **Merkezi Düzenleme** - Konfigürasyon değişikliklerinin merkezi olarak düzenlenmesi ve her türden IoT cihazlarında toplu eylemlerin uygulanması.
- **Tehdit Algılama** - IoT cihazlarını hedefleyen veya IoT cihazlarından kaynaklanan siber tehditlerin tespit edilmesi ve otomatik yanıt verilmesi
- **Aracısız Dağıtım** - Aracısız dağıtım ile basit katılım ve bakım.



SCADAfence

EN KAPSAMLI
OT & IoT
Kritik Altyapı ve İşletmeler için
Siber Güvenlik Platformu

SCawards 2021 WINNER



FROST
&
SULLIVAN

SCADAfence'in Faydaları

GERÇEK ZAMANLI

Riskleri Keşfedin &
Görünürlüğü ve
Ağ Direncini Artırın



Otomatik Varlık Keşfi



Varlık Envanteri Yönetimi



Ağ Haritası



Trafik Analizi



Yeni / Eksik Cihazlar



Servis / Cihaz Arızaları

Kötü amaçlı tehditleri &
trafik anormalliklerini ve
yetkisiz eylemleri tespit edin



Yetkisiz OT Komutları



Kötü Amaçlı Yazılım Enfeksiyonu



Anormal Ağ Etkinliği



Sahte Internet Bağlantıları



Güvensiz Hizmet Tespiti



Olay Yönetimi



SCADAfence

EN KAPSAMLI
OT & IoT
Kritik Altyapı ve İşletmeler için
Siber Güvenlik Platformu

SCawards 2021 WINNER



FROST
&
SULLIVAN

SCADAfence'in Faydaları

Tam Görünürlük: Karanlık bir odada ışığı açmak gibi OT ve IoT ağlarınıza görünürlük elde edin. Bu, ağ güvenliği hijyeninizi geliştirirken potansiyel saldırı vektörlerini açığa çıkarırken kuruluşunuzun tüm cihazlarınızı ve nasıl iletişim kurduklarını görmesine yardımcı olur.

Otomatik Varlık Yönetimi: Kuruluşunuzun günlük süreçlerine ve operasyonlarına müdahale etmeyen, gerçek zamanlı, otomatikleştirilmiş, doğru, varlık yönetimi hizmeti alın.

Gerçek Zamanlı Tehdit Tespiti: Gerçek zamanlı olarak tehlike göstergelerini pasif bir şekilde tespit edin ve siber öldürme zinciri boyunca bir saldırının erken belirtilerini alın.

Anında Yanıt: Mevcut güvenlik kontrolleri ve SecOps prosedürleriyle sorunsuz bir şekilde bütünleşerek tehditlere anında yanıt verin.

Risk Azaltma: Mevcut ağınızı veya altyapınızı değiştirmeden riskinizi anında azaltın.

Erişim Güvenliği: Erişimlerde tam görünümlük elde edin. Kullanıcının profilinin dışında kalan veya kullanıcıların kötü amaçlı olan kullanımları izleyin.



SCADAfence

EN KAPSAMLI OT & IoT

Kritik Altyapı ve İşletmeler için
Siber Güvenlik Platformu

2021 WINNER
SCawards



FROST
&
SULLIVAN

SCADAfence Yönetişim Portalı

• MERKEZİ YÖNETİŞİM

Uzak sitelerinizin endüstri standartlarına (IEC 62443, NERC CIP, NIST, ISO 27001 ve diğerleri) ve organizasyon politikalarına bağlılığını sürekli izleyin.

• HER ZAMAN GÜNCEL

SCADAfence Yönetişim Portalı, ağlardan elde edilen gerçek zamanlı verileri temel alır ve düzenlemeler ile endüstri çerçevelerine bağlılık açısından sürekli ve gerçek zamanlı görünürlük sağlar.

• ZAMAN İÇİNDE İYİLEŞTİRME

Organizasyonel uyumluluğun zaman içindeki gelişimini izleyin.

• RAPORLAMA

Açık kalemleri takip etmek amacıyla yönetici ekibine ve yerinde ekipler için otomatik olarak uygun raporları düzenleyin.

• MALİYETLERİN AZALTILMASI

Kuruluşunuzun uzaktan sitelerini merkezi olarak yöneterek seyahat ve yerinde denetim ihtiyacını ortadan kaldırebilirsiniz.



NIST

NERC
NORTH AMERICAN ELECTRIC
RELiability COrporation

IEC



Interfaces

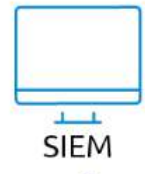
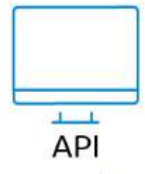

Aggregation



Sites

SCADAfence
Site Security

SCADAfence
Site Security

SCADAfence
Site Security

SCADAfence Yönetişim Portalı Çözüm Mimarisi

- Yönetim Portalı, birden çok siteden bilgi toplar.
- Ayrıca, diğer güvenlik sistemlerinden olaylar toplayabilir ve bunları düzenlemelerle eşleştirebilir.
- SIEM ve Yardım Masası sistemleri gibi harici sistemleri bilgilendirir.
- GUI ve REST API kullanıcı arayüzleri.



SCADAfence

EN KAPSAMLI
OT & IoT

Kritik Altyapı ve İşletmeler için
Siber Güvenlik Platformu

2021 WINNER
SCawards



FROST
&
SULLIVAN

TAM ENTEGRASYON

SCADAfence BT güvenlik yatırımlarınızla entegre olarak çalışarak BT güvenlik çözümlerinizi otomasyona yaklaştırır. Maliyet anlamında maksimum fayda sağlar.



SCADAfence

**TÜM
ÜRÜNLERİNİZLE
ENTEĞRE
ÇALIŞIR**

ENTEGRASYON



Rest API ve Syslog



Sistem Özelleştirme

ENTEGRASYON KULLANIM VAKALARI



Uygulama ve İyileştirme



Olay Müdahalesi ve Yönetimi



Zengin Veriler

MEVCUT GÜVENLİK



Güvenlik Duvarı



AĞ



SIEM



SOAR



NAC



CMDB



Uzaktan Erişim



Value-Added Distributor
OTD BİLİŞİM
www.onlineteknikdestek.com





SCADAfence

EN KAPSAMLI
OT & IoT
Kritik Altyapı ve İşletmeler için
Siber Güvenlik Platformu

2021 WINNER
SCawards



FROST
&
SULLIVAN

ÖDÜLLERİMİZ



ICS/SCADA Security
Market Leader



Security Governance,
Risk and Compliance
(GRC) Market Leader



Internet of Things
(IoT) Hot Company



COMPLIANCE SOFTWARE
SOLUTION PROVIDER OF THE YEAR



SCADAfence
Next Gen
Critical Infrastructure Protection



SCADAfence
Cutting Edge
Compliance



SCADAfence
Cutting Edge
ICS/SCADA Security



TSR

2021 WINNER
SCawards

2021 HONOREE
SCawards

FROST & SULLIVAN
BEST PRACTICES
AWARDS

2021
HOT150
CYBERSECURITY COMPANIES

2020
HOT150
CYBERSECURITY COMPANIES



Manufacturing Industry Services
Leader USA

ISG Provider Lens[®]



Manufacturing Industry Services
Rising Star UK

ISG Provider Lens[®]



Manufacturing Industry Services
Leader Germany

ISG Provider Lens[®]



Value-Added Distributor
OTD BİLİŞİM
www.onlineteknikdestek.com





SCADAfence

EN KAPSAMLI
OT & IoT

Kritik Altyapı ve İşletmeler için
Siber Güvenlik Platformu

2021 WINNER
SCawards



FROST
&
SULLIVAN

VESTEL

**BAŞARI
HİKAYELERİMİZ**



“ENDÜSTRİYEL SİSTEMLERDE SİBER GÜVENLİK”



izlemek için



Value-Added Distributor
OTD BİLİŞİM
www.onlineteknikdestek.com



SCADAfence

SCADAfence NETWORKÜMÜZE KATILIN

Yurtiçi ve Yurtdışı ICS/OT Güvenlik ve Tesis Modernizasyon Projeleriniz İçin

BİZE ULAŞIN >



Value-Added Distributor

OTD BİLİŞİM

www.onlineteknikdestek.com

MALTEPE OFİS

Cevizli Mah. Zuhul Cad. No: 46
Ritim İstanbul A-1 Blok D:55
34846 Maltepe - İstanbul / TÜRKİYE

HALKALI OFİS

Atatürk Mah. Güner Sok. B-1 Blok
No: 1/1B İç Kapı No: 257
34307 Küçükçekmece İstanbul / TÜRKİYE

T: +90 216 912 10 05 F: +90 216 912 10 07 otd.salesgrp@onlineteknikdestek.com

